



série ES

UŽIVATELSKÝ MANUÁL

ninebot[®] KickScooter

ANSI/CAN/UL-2272 certifikát; ANSI/UL 2271 certifikát

Navštivte www.segway.com ke stažení uživatelské příručky

Original Instructions



Obsah

1 Bezpečnost při jízdě	02
2 Obsah balení	04
3 Schéma	05
4 Montáž koloběžky	06
5 Instalace externí baterie	07
6 První jízda	08
7 Nabíjení	09
8 Učení jízdy	09
9 Varování	11
10 Skládání a přenášení	15
11 Údržba	16
12 Specifikace	17
13 Certifikáty	18
14 Ochranná známka a právní prohlášení	20
15 Kontakt	21



Děkujeme, že jste si vybrali Ninebot KickScooter série ES!

Děkujeme, že jste si vybrali Ninebot KickScooter (dále jen KickScooter)!

Váš KickScooter je moderní přepravní zařízení s mobilní aplikací, která vám umožňuje propojit se s ostatními uživateli.

Užijte si jízdu a propojte se s ostatními jezdci na celém světě!



▲ VAROVÁNÍ!

Pro nouzové zastavení vždy používejte současně elektronickou i nožní brzdu. V opačném případě riskujete pád a/nebo z důvodu nevyvinutí maximálního brzdného účinku.



1 Bezpečnost při jízdě

1. KickScooter je rekreační dopravní prostředek. Pro bezpečné ovládání je zapotřebí trénovat jízdu. Společnost Ninebot Inc. (dále jen Ninebot (Beijing) Tech Co., Ltd. a její dceřiné společnosti a dovozci) ani společnost Segway Inc. nenesou odpovědnost za jakékoli zranění nebo škody způsobené nesprávným chováním jezdce nebo nedodržením pokynů v tomto dokumentu.
2. Uvědomte si, že riziko můžete snížit dodržováním všech pokynů a varování uvedených v této příručce, avšak nemůžete eliminovat všechna rizika. Nezapomeňte, že při jízdě na KickScooter riskujete zranění ze ztráty kontroly, kolizi a pádu. Při vstupu do veřejných prostor vždy dodržujte místní zákony a předpisy. Stejně jako u jiných vozidel vyžadují vyšší rychlosti delší brzdnou dráhu. Náhlé brzdění na nízkých trakčních plochách může vést ke smyku kola nebo pádu. Buďte opatrní a vždy udržujte bezpečnou vzdálenost mezi vámi a jinými lidmi nebo vozidly při jízdě. Při vstupu do neznámých oblastí buďte opatrní a zpomalte.
3. Při jízdě noste vždy helmu. Používejte schválenou přilbu pro jízdu kola nebo skateboard, která se správně drží na místě a chrání zadní část hlavy.
4. Nepokoušejte se o první jízdu v oblasti, kde byste se mohli setkat s dětmi, chodci, domácími zvířaty, vozidly, jízdními koly nebo jinými překážkami a potenciálními riziky.
5. Respektujte chodce tím, že jim vždy dáte přednost. Pokud je to možné, vyhněte se vlevo. Když se blížíte k chodci zepředu, zůstaňte vpravo a zpomalte. Vyvarujte se překvapení chodců. Když se blížíte zezadu, ohlašte a zpomalte rychlost při průjezdu. Dodržujte místní zákony a předpisy.
6. Na místech bez speciálních nařízeních dodržujte bezpečnostní pokyny uvedené v této příručce. Společnost Ninebot Inc. ani společnost Segway Inc. nenesou odpovědnost za škody na majetku, zranění / úmrtí, nehody nebo právní spory způsobené porušením bezpečnostních pokynů.
7. Nedovolte, aby si někdo půjčil KickScooter, pokud si tuto příručku pečlivě nepřečetl a neprostudoval nácvik nového jezdce v aplikaci. Bezpečnost nových jezdců je vaší odpovědností. Pomozte novým jezcům, dokud nejsou obeznámeni se základním provozem KickScooteru. Ujistěte se, že každý nový jezdec nosí přilbu a další ochranné prvky.
8. Před každou jízdou zkontrolujte, zda nejsou uvolněné upevňovací prvky a poškozené součásti. Pokud KickScooter vydává abnormální zvuky nebo signalizuje poplach, okamžitě zastavte jízdu. Diagnostikujte KickScooter pomocí aplikace Ninebot aplikací Segway a zavolejte svého prodejce / distributora pro servis.
9. Buďte obezřetní! Sledujte cestu dále před sebou i před KickScooterem - vaše oči jsou váš nejlepší nástroj pro bezpečnou



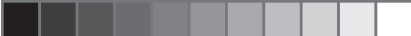

jízdu přes překážky a nebezpečné povrchy (včetně vlhkých povrchů, sypkého povrchu nebo ledu).

10. Abyste snížili riziko zranění, musíte si v tomto dokumentu přečíst a dodržovat všechny kapitoly "UPOZORNĚNÍ" a "VÝSTRAHA". Nejezděte nebezpečnou rychlostí. Za žádných okolností byste neměli jet na silnicích s motorovými vozidly. Výrobce doporučuje jezdcе ve věku 14 let a více. Vždy dodržujte tyto bezpečnostní pokyny:

A. Lidé, kteří by neměli jet na KickScooter,

- i. Každý, kdo je pod vlivem alkoholu nebo drog.
- ii. Každý, kdo trpí onemocněním, kterým se vystavuje riziku, pokud se účastní namáhavé fyzické aktivity.
- iii. Každý, kdo má problémy s rovnováhou nebo motorikou, což by mohlo narušovat jejich schopnost udržovat rovnováhu.
- iv. Každý, jehož váha je mimo stanovené limity. (viz Specifikace)
- v. Těhotné ženy.

B. Jezdci pod 18 let by měli být pod dohledem dospělé osoby.

C. Při jízdě s tímto produktem dodržujte místní zákony a předpisy. Nejezděte tam, kde to místní zákony zakazují.

D. Chcete-li bezpečně jet, musíte jasně vidět, co je před vámi a musíte být jasně vidět ostatními.

E. Nejezte se na sněhu, v dešti nebo na silnicích, které jsou mokré, blátivé, ledové nebo které jsou z jakéhokoli důvodu kluzké. Nejezděte přes překážky (písek, štěrky nebo klacky). Mohlo by dojít ke ztrátě rovnováhy nebo trakce a mohlo by dojít k pádu.

11. Nepokoušejte se nabíjet zařízení KickScooter, pokud je nabíječka nebo síťová zásuvka mokrá.

12. Stejně jako u jiných elektronických zařízení, při nabíjení použijte přepětovou ochranu, která pomůže chránit váš KickScooter před poškozením v důsledku výpadků napájení a napěťových špiček. Používejte pouze nabíječku dodávanou společností Segway. Nepoužívejte nabíječku z jiných modelů jiných produktů.

13. Používejte pouze součásti a příslušenství schválené společností Ninebot nebo Segway. Neupravujte KickScooter. Změny vašeho KickScooter by mohly rušit provoz KickScooter, mohly by způsobit vážné zranění a / nebo poškození a mohlo by dojít ke ztrátě záruky.



2 Obsah balení

Řídítka

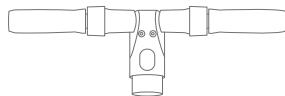

Hlavní rám



Uživatelská dokumentace



Externí baterie

	ES1	ES2	ES4
	Prodáváno extra		Zahrnuto

Příslušenství

M4 ploché šroub x 5
(jeden navíc)



M4 imbus



Nabíječka

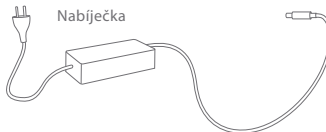

Při rozbalování KickScooteru ověřte, že žádná z výše uvedených součástí balení nechybí. Pokud postrádáte jakýkoliv komponentu kontaktujte vašeho dealera/distributora nebo nejbližší servisní centrum (viz kontakt v uživatelském manuálu). Po zkontrolování všech komponentů můžete začít se sestavováním KickScooteru.

Prosím uschovejte krabici oblaové materiály v případě, že bude nutné v budoucnu zasílat KickScooter.

Nezapomeňte KickScooter vypnout a odpojit ze sítě před montáží nebo před instalací příslušenství, nebo před čištěním a údržbou.

3 Schéma

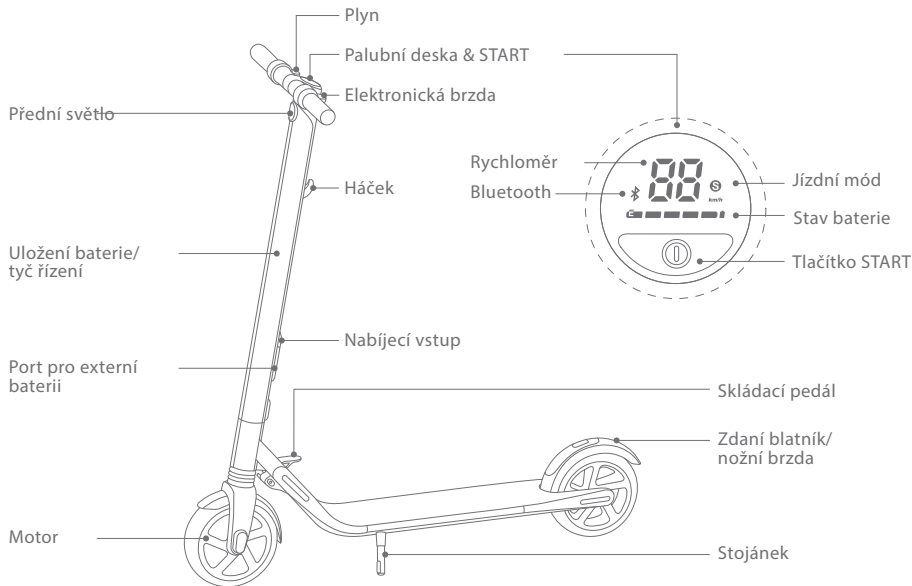

Palubní deska & START

Rychloměr: Ukazuje aktuální rychlost a zároveň chybové kódy v případě poruchy

Stav baterie: Ukazuje stav baterie v 5 dílcích, každý dílek značí cca 20 procent kapacity

Jízdni režim (dvojitý klik na tlačítko START vybere požadovaný mód):

— Červené "S": Sport mód (maximální rychlost a omezenější dojezd)

— Bílé "S": Standard mód (střední rychlost i dojezd)

— Žádné "S": Limitovaný mód (minimální rychlost a velký dojezd)

Bluetooth: Blikající Bluetooth ikona signalizuje, že koloběžka je připravena se připojit. Bluetooth ikona, která svítí a neblíká, signalizuje, že koloběžka je připojena k mobilnímu zařízení.

Tlačítko START: Krátkým stiskem zapni. Dlouhým stisknutím vypne. Pokud je zapnuto, krátkým stisknutím tlačítka zapnutí rozsvítíte přední světlo. Dvojitým kliknutím změníte jízdni režim.



4 Montáž vašeho KickScooteru

1. Zdvihněte tyč řízení a zatlačte ji, dokud neuslyšíte kliknutí. Poté vyklepte stojánek.

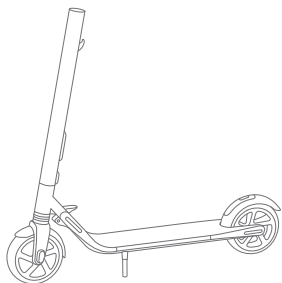

2. Opatrně spojte kabely mezi řídítky a tyčí řízení. Vsuňte řídítka do tyče řízení. Pozor na správnou orientaci řídítek.

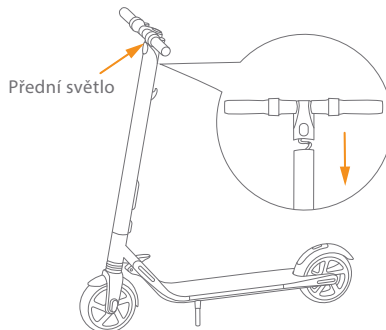

3. Zašroubujte 4 šrouby (dva na každé straně) pomocí imbusu v příluženství.

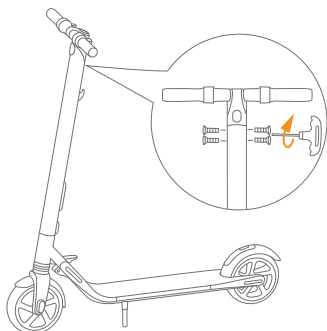

4. Ověřte, zda je možné KickScooter zapnout a vypnout.

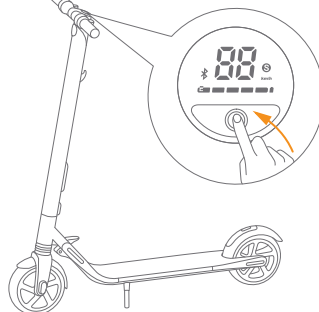



5 Instalace externí baterie.

Postupujte podle následujících instrukcí, pokud instalujete externí baterii:

1. Demontujte tři šrouby na držáku, jak je znázorněno. Poté vyjměte kryt v blízkosti nabíjecího portu.

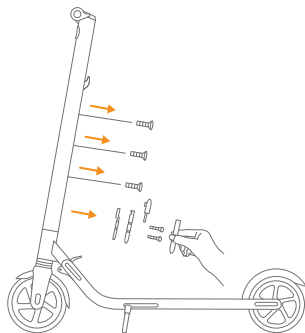

2. Nainstalujte nosnou konzoli a pevně jej upevněte třemi šrouby, jak je znázorněno.

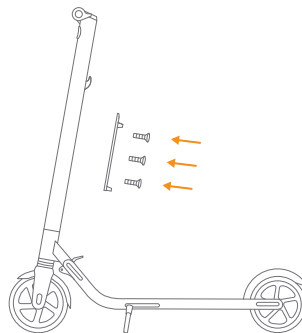

3. Vložte akumulátor na konzoli a pevně utáhněte šrouby.

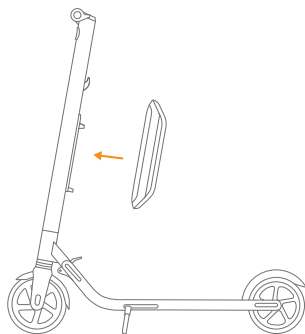

4. Ověřte, zda vaše KickScooter zapne a vypne.

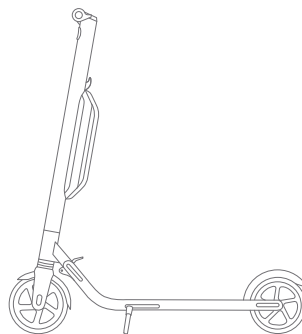

6 První jízda

▲ Existují bezpečnostní rizika, když se učíte jezdit na KickScooteru. Před první jízdou si musíte přečíst bezpečnostní instrukce prostřednictvím aplikace.

Pro vaši bezpečnost není váš nový KickScooter aktivován a po zapnutí příležitostně zazní tón. Dokud není aktivován, systém KickScooteru udržuje velmi nízkou rychlost jízdy a nejede na plný výkon. Nainstalujte aplikaci na mobilní zařízení (s rozhraním Bluetooth 4.0 nebo novějším), připojte se k zařízení KickScooter pomocí technologie Bluetooth a postupujte podle pokynů pro aplikaci, abyste aktivovali KickScooter a využili plného výkonu.

Skenujte kód QR pro stažení aplikace (iOS 8.0 nebo vyšší, Android™ 4.3 nebo vyšší).



- 1 Nainstalujte aplikaci, zaregistrujte se/přihlašte se.
- 2 Blikající ikona Bluetooth indikuje, že KickScooter čeká na připojení.

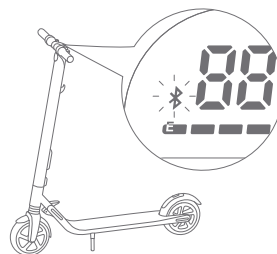
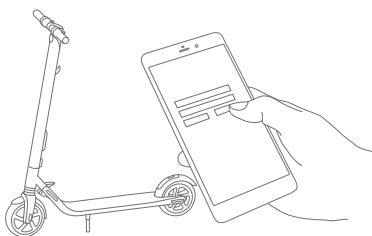

- 3 Klepněte na "Vehicle" → "Search device" pro propojení s KickScooterem.
KickScooter pípne, jakmile je propojen s aplikací.
Ikona bluetooth přestane blikat a zůstane svítit.

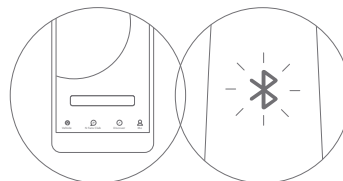

- 4 Postupujte podle pokynů pro aplikaci, abyste aktivovali KickScooter a naučili se bezpečně jezdit. Nyní můžete začít používat KickScooter, kontrolovat stav pomocí aplikace a komunikovat s ostatními uživateli.

7 Nabíjení

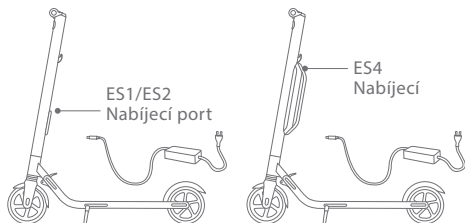

Postup při nabíjení

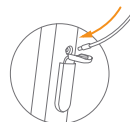

▲ VAROVÁNÍ

Nepřipojujte nabíječku, pokud je nabíjecí port nebo nabíjecí kabel mokré.

Váš KickScooter je plně nabitý, když se LED na nabíječce změní z červené (nabíjení) na zelenou (udržovací nabíjení). Po ukončení nabíjení zavřete kryt portu nabíječky.

8 Učení jízdy



Pro minimalizaci možného zranění noste schválenou přilbu a další ochranné prvky.

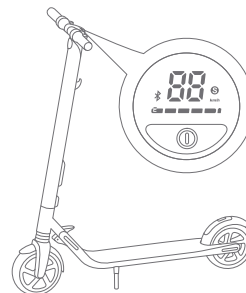

1. Zapněte skútr a zkontrolujte úroveň baterie na displeji. Pokud je úroveň akumulátoru nízká, dobíjejte skútr.

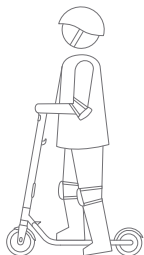

2. Postavte se na nožní opěrku jednou nohou a druhou nohou se odražte.

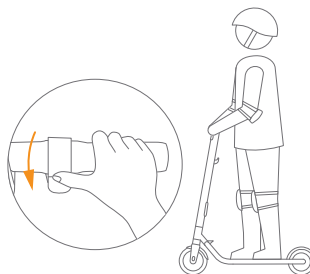

3. Postavte druhou nohu na opěrku tak , aby obě nohy byly stabilní. Stiskněte plyn na pravé ruce pro zrychlení.

Poznámka: Pro vaši bezpečnost se motor nezapne, dokud nedosáhne rychlosti 1,8 mph (3 km/h).

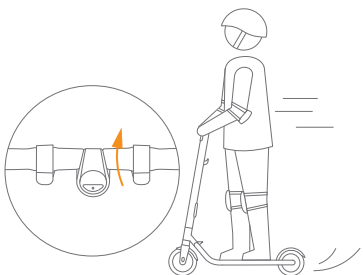

4. Zpomale uvolněním plynu, stiskněte brdu na rukojeti a současně sešlápněte zadní blatník, abyste spustili mechanické brzdění.

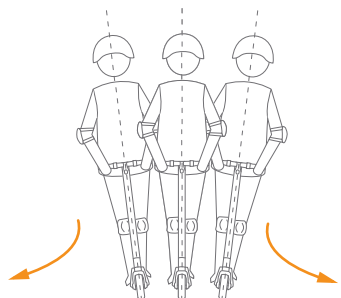

5. Chcete-li zatočit, posuňte tělesnou hmotnost a mírně otočte říditky.

⚠ VAROVÁNÍ

Při ostrém brzdění riskujete vážné zranění v důsledku ztráty trakce a pádů. Udržujte bezpečnou rychlost a vyhněte se potenciálním rizikům.



9 Varování

▲ VAROVÁNÍ

Dodržování následujících instrukcí může odvrátit vážné zranění.



▲ NEJEZDĚTE s KickScoot-
rem v dešti.

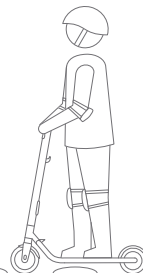

▲ NEJEZDĚTE přes retardéry nebo nerovnosti vysokou rychlostí.

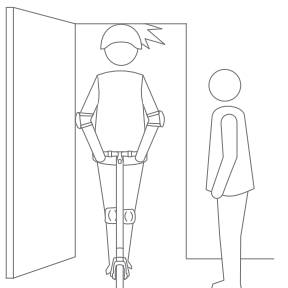

▲ Při průjezdu dveřmi dejte pozor
na hlavu.

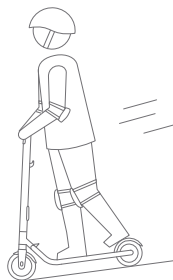

▲ Pozor na vysokou rychlost při jízdě z kopce. Při jízdě
vysokou rychlostí použijte obě brzdy.

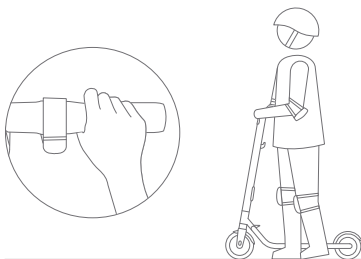

 NESPOUŠTĚJTE plyn, pokud vedete KickScooter.

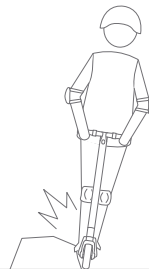

 VHŇĚTE se překážkám.

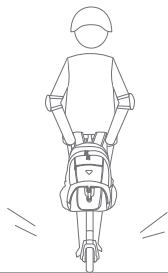

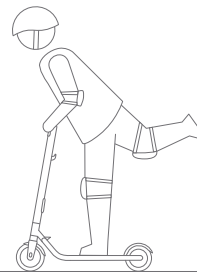

 NEVOZTE těžké předměty na řídkách.



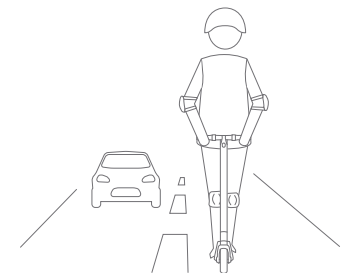

 NEJEZDĚTE na KickScooteru pouze jednou nohou.



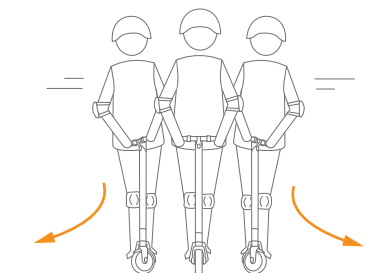

 **NEJEZDĚTE** na silnicích nebo dálnicích.



 **NEZATÁČEJTE** násilně při vysoké rychlosti.



 **NEJEZDĚTE** loužemi nebo vodou, která je hlubší než 2 cm.

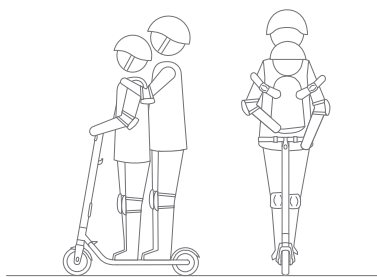

 KickScooter je pouze pro jednoho jezdce. Nejezděte ve dvou nebo nevozte dítě.

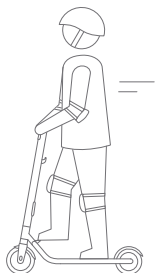

 **NESEŠLAPÁVEJTE** během jízdy pedál pro složení KickScooteru.

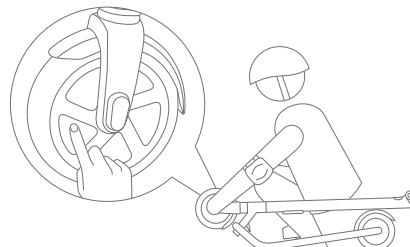

 **NEDOTÝKEJTE SE** kol po jízdě, mohou být horká.



 **NEPOUŠTĚJTE** při jízdě říditka. Neříďte pouze jednou rukou.

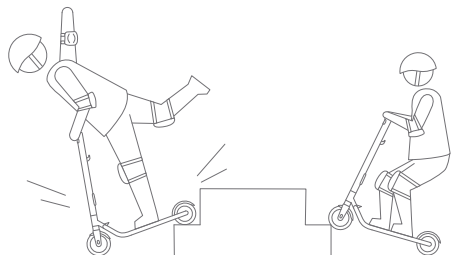

 **NEVYJÍŽDĚJTE** nebo nesjíždějte schody ani nepřeskakujte překážky.

 **VAROVÁNÍ**

Vždy držte říditka oběma rukama, v opačném případě riskujete zrátu rovnováhy a vážné zranění.



10 Skládání a přenášení

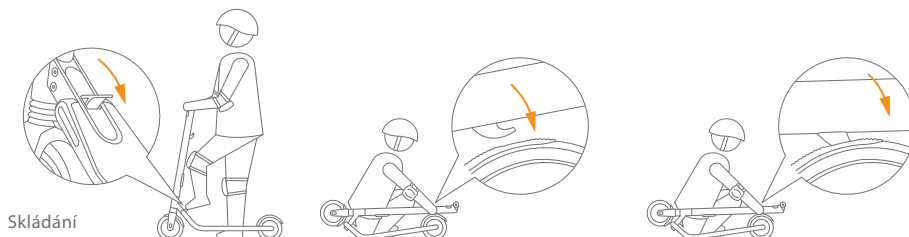

Skládání

Šlápněte na skládací pedál a současně tlačte řídítka od sebe, aby se pojistka uvolnila. Poté sklopte tyč řízení, dokud není zajištěna v zadním blatníku.



Přenášení

Když je KickScooter složen, jednoduše jej zvedněte za tyč řízení.



11 Údržba

Čištění a skladování

Použijte jemnou, vlhkou utěrku pro čištění hlavního rámu. Těžko odstranitelné nečistoty je možné čistit kartáčkem na zuby a zubní pastou a poté mokřým hadříkem. Škrábance na plastových dílech mohou být čištěny velmi jemným brusným papírem.

POZNÁMKA

Neprojívejte KickScooter alkoholem, benzínem, acetonem nebo jinými korozivními / těkavými rozpouštědly. Tyto látky mohou poškodit vzhled a vnitřní strukturu vašeho KickScooteru. Neumývejte KickScooter tlakovou myčkou nebo hadicí.

⚠ VAROVÁNÍ

Ujistěte se, že je zařízení KickScooter vypnuto, nabíjecí kabel je odpojen a pryžový kryt na nabíjecím portu je před čištěním utěsněn; jinak by mohlo dojít k poškození elektronických součástí.

Uložte KickScooter na chladném, suchém místě. Neuchovávejte jej venku delší dobu. Vystavení slunečnímu záření a extrémním teplotám (horké i studené) urychluje proces stárnutí plastových součástí a může zkrátit životnost baterie.

Údržba baterie

Neskladujte ani nenabíjejte baterii při teplotách mimo stanovené limity (viz Specifikace). Neodstraňujte baterii. Dodržujte místní zákony a předpisy týkající se recyklace a / nebo likvidace baterií.

Dobře udržovaná baterie může dobře fungovat i po mnoha kilometrech jízdy. Nabíjte baterii po každé jízdě a vyvarujte se úplného vybití akumulátoru. Při použití při pokojové teplotě (22 ° C) je rozsah a výkon baterie nejlepší; zatímco použití při teplotách pod 0 ° C může snížit rozsah a výkonnost. Obvykle může být při teplotě -4 ° F (-20 ° C) polovina stejného akumulátoru při teplotě 22 ° C. Rozsah baterií se obnoví při stoupající teplotě. Další podrobnosti jsou k dispozici v aplikaci.

NOTE

Plně nabitá baterie měla v pohotovostním režimu vydržet až 120 dní. Baterie by měla být však nabíjena nejméně 1x za 30-60 dnů. Nezapomeňte po každém použití nabit baterii. Úplné vybití baterie může způsobit trvalé poškození baterie. Elektronika uvnitř baterie zaznamená stav vybití akumulátoru; poškození způsobené nadměrným vybitím nebo nedostatečným vybíjením nelze zahrnout od záruky.

⚠ VAROVÁNÍ

Nepokoušejte se demontovat baterii. Žádné součásti opravitelné uživateli.

⚠ VAROVÁNÍ

Nejezděte mimo rozsah doporučených teplot (viz Specifikace), protože nízká/vysoká teplota omezuje maximální výkon. Pokud nebudete dodržovat teplotní rozsah, riskujete poškození KickScooteru nebo pád.



12 Specifikace

	Položka	ES1	ES2	ES4
Rozměry	Rozložený: Délka/šířka/výška	102×43×113 cm		
	Složený: Délka/šířka/výška	113×43×40 cm		
Weight	Váha zařízení	11.3 kg	12.5 kg	14.0 kg
Jezdec	Zatížení	25–100 kg		
	Doporučný věk	14+ let		
	Požadovaná výška	120–200 cm		
Parametry zařízení	Maximální rychlost	20 km/h	25 km/h	30 km/h
	Dojezd ^[1]	25 km	25 km	45 km
	Maximální stoupání	10%	10%	15%
	Přípustný terén	Asfalt/rovný povrch, překážky < 1 cm; díry < 3 cm		
	Provozní teplota	-10–40°C		
	Skladovací teplota	-20–50°C		
	IP Rating	IP54		
Baterie	Nominální napětí	36 VDC		
	Maximální nabíjecí napětí	42 VDC		
	Okolní teplota pro nabíjení	0-40°C		
	Kapacita baterie	187 Wh	187 Wh	374 Wh
	Battery Management System	Ochrana proti přehřátí, zkratu, přebíjení, podvybití		
	Počet baterií ^[2]	1	1	2
Motor	Nominální výkon	250 W	300 W	300 W
	Maximální výkon	500 W	700 W	800 W
Nabíječka	Výstupní výkon	71 W		
	Vstupní napětí	100-240 VAC		
	Výstupná napětí	42 VDC		
	Výstupní proud	1.7 A		
	Doba nabíjení	3.5 h	3.5 h	7 h
Výbava	Nárazové odpružení	Přední	Přední a zadní	
	Brzdové světlo	Odrazka	LED zadní světo	
	Podsvícení	Nelze	Vlastní barva	
	Jízdní režimy	Omezený režim, Standardní režim, Sportovní režim		

[1] Typický rozsah: testován při jízdě pod plným výkonem, zatížení 75 kg, 25 ° C, 60% max. rychlost v průměru na chodníku.

[2] Všechny modely KickScooter mohou instalovat druhou baterii. Některé parametry se v tomto případě mění.



13 Certifikace

Tento produkt byl testován a prošel ANSI / CAN / UL-2272. Baterie odpovídá normě UN / DOT 38.3. Druhý akumulátor splňuje normy ANSI / UL 2271 a UN / DOT 38.3.

Prohlášení o shodě s Federální komisí pro komunikaci (FCC) pro USA

Toto zařízení vyhovuje části 15 pravidel FCC. Provoz je podmíněn následujícími dvěma podmínkami: (1) Toto zařízení nesmí způsobovat škodlivé rušení a (2) toto zařízení musí akceptovat jakékoli přijatá rušení, včetně rušení, které může způsobit nežádoucí provoz.

POZNÁMKA: Toto zařízení bylo testováno a bylo shledáno, že splňuje limity pro digitální zařízení třídy B podle části 15 pravidel FCC. Tyto limity jsou navrženy tak, aby poskytovaly přiměřenou ochranu proti škodlivému rušení v bytové instalaci. Toto zařízení generuje, používá a může vyzařovat vysokofrekvenční energii a pokud není instalováno a používáno v souladu s pokyny, může způsobit škodlivé rušení rádiové komunikace. Neexistuje však žádná záruka, že v určité instalaci nedojde k rušení. Pokud toto zařízení způsobuje škodlivé rušení rozhlasového nebo televizního příjmu, které lze určit otočením zařízení, je uživatel vyzván, aby se pokoušel opravit rušení jedním nebo více z následujících opatření:

Přeměřujte nebo přemístěte přijímací anténu. Zvyšte odstup mezi zařízení a přijímačem. Zapojte zařízení do zásuvky na jiném obvodu, než je připojen přijímač. Pomocí prodejce nebo zkušeného rozhlasového / televizního technika.

Toto zařízení splňuje limity expozice FCC týkající se záření, které jsou stanoveny pro nekontrolované prostředí.

Prohlášení o shodě s Kanadou (IC) pro průmyslové odvětví

Toto zařízení je v souladu s normami RSS Industry Channel s výjimkou licencí Industry Canada. Provoz je podmíněn následujícími dvěma podmínkami: (1) toto zařízení nesmí způsobovat rušení a (2) toto zařízení musí přijmout jakékoli rušení, včetně rušení, které může způsobit nežádoucí provoz zařízení.

CAN ICES-3 (B) / NMB-3 (B)

Společnost Segway Inc. ani Ninebot nenesou odpovědnost za jakékoli změny nebo změny, které nejsou výslovně schváleny společností Segway Inc. nebo Ninebot. Takové modifikace by mohly anulovat oprávnění uživatele provozovat zařízení.

Pro model: ES1 / ES2 / ES4 FCC ID: 2ALS8-NT9527 IC: 22636-NT9527



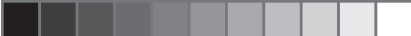

Prohlášení Evropské unie o dodržování předpisů Informace o recyklaci baterií pro Evropskou unii

Baterie nebo obaly pro baterie jsou označeny v souladu s evropskou směrnicí 2006/66 / ES o bateriích a akumulátorech a odpadních bateriích a akumulátorech.



Směrnice určuje rámec pro návrat a recyklaci použitých baterií a akumulátorů platných v celé Evropské unii. Tento štítek se používá u různých baterií, což znamená, že baterie nesmí být vyhozena, ale spíše recyklována na konci životnosti podle této směrnice.

V souladu s evropskou směrnicí 2006/66 / ES jsou baterie a akumulátory označeny tak, aby naznačovaly, že je třeba je shromažďovat odděleně a recyklovat na konci životnosti. Označení na baterii může také obsahovat chemický symbol pro příslušný kov v baterii (Pb pro olovo, Hg pro rtuť a Cd pro kadmium). Uživatelé baterií a akumulátorů nesmějí likvidovat baterie a akumulátory jako netříděný komunální odpad, ale využívají sběrný rámec dostupný zákazníkům pro návrat, recyklaci a zpracování baterií a akumulátorů. Účast zákazníka je důležitá pro minimalizaci potenciálních účinků baterií a akumulátorů na životní prostředí a lidské zdraví v důsledku potenciální přítomnosti nebezpečných látek.

Omezení směrnice o nebezpečných látkách (RoHS)

Výrobky Ninebot prodávané v Evropské unii dne 3. ledna 2013 nebo později splňují požadavky směrnice 2011/65 / EU o omezení používání některých nebezpečných látek v elektrických a elektronických zařízeních ("RoHS přepracované" nebo "RoHS 2").

Směrnice o rádiových a telekomunikačních koncových zařízeních

Segway Europe BV



Kontaktní adresa EU pouze pro regulační témata: Hogehilweg 8, 1101CC Amsterdam, Nizozemsko.

Společnost Ninebot (Changzhou) Tech Co., Ltd. tímto prohlašuje, že bezdrátová zařízení uvedená v této části jsou v souladu se základními požadavky a dalšími příslušnými ustanoveními směrnice 2014/53 / EU.





14 Ochranná známka a právní prohlášení

Ninebot a logo jsou ochranné známky společnosti Ninebot (Tianjin) Tech. Co., Ltd; Segway je registrovaná ochranná známka společnosti Segway Inc. ; Ninebot by Segway je ochranná známka společnosti Segway Inc. ; Android, Google Play jsou ochranné známky společnosti Google Inc. App Store je značka služby společnosti Apple Inc. Příslušní vlastníci si vyhrazují práva na jejich ochranné známky uvedené v této příručce.

KickScooter je chráněn příslušnými patenty. Informace o patentu naleznete na <http://www.segway.com>.

Pokusili jsme se zahrnout popisy a pokyny pro všechny funkce KickScooter v době tisku. Váš KickScooter se však může mírně lišit od snímku zobrazeného v tomto dokumentu. Chcete-li stáhnout a nainstalovat aplikaci, navštivte Apple App Store (iOS) nebo Obchod Google Play (Android).

Vezměte prosím na vědomí, že existuje několik modelů Segway a Ninebot od Segway s různými funkcemi a některá z funkcí zde uvedených nemusí být pro vaši jednotku použitelná. Výrobce si vyhrazuje právo změnit design a funkčnost výrobku a dokumentace KickScooter bez předchozího upozornění.

© 2017 Ninebot (Beijing) Tech Co. Ltd. Všechna práva vyhrazena.



15 Kontakt

Obratě se na nás, pokud máte problémy s jízdou, údržbou a bezpečností nebo s chybami / poruchami v KickScooteru.

Česká republika:

GSI distribution s.r.o.

Plavecká 2

120 00 Praha 2

tel. 724 999 683

e-mail: info@segwaypt.cz

web: www.segway.com

Při kontaktování mějte sériové číslo KickScooter po ruce.

Sériové číslo můžete nalézt na spodní straně KickScooteru nebo v aplikaci v části Další nastavení -> Základní informace.





by **SEGWAY**

Výrobce si vyhrazuje právo kdykoli provést změny produktu, aktualizace firmwaru a úpravy tohoto návodu. Navštivte stránky www.segway.com nebo si zkontrolujte, zda je možné stáhnout nejnovější uživatelské materiály. Aplikaci musíte nainstalovat, aktivovat KickScooter a získat nejnovější aktualizace a bezpečnostní pokyny.

www.segway.com

V 1.0