



Mi Electric Scooter Pro

Uživatelský manuál

*Skutečné funkcie sa môžu líšiť vzhľadom k technickým zmenám a softwarovým aktualizáciám.

Online Podpora: www.mi.com/service

Vyrobeno pro: Xiaomi Communications Co., Ltd.

Výrobce: Ninebot (Changzhou) Tech Co., Ltd.

Adresa: 16F-17F, Block A, Building 3, No.18, Changwu Mid Rd, Wujin Dist., Changzhou, Jiangsu, Čína.

* Les fonctions réelles peuvent varier en fonction des mises à niveau techniques et des mises à jour du micrologiciel.

Support en ligne : www.mi.com/service

Fabriquée pour: Xiaomi Communications Co., Ltd.

Fabriquée pour: Ninebot (Changzhou) Tech Co., Ltd.

Adresse: 16F-17F, Block A, Building 3, No.18, Changwu Mid Rd, Wujin Dist., Changzhou, Jiangsu, Chine.

* Dertatsächliche Funktionsumfang variiert je nach technischen Neuerungen und Firmware-Updates.

Online-Support: www.mi.com/service

Hergestellt für: Xiaomi Communications Co., Ltd.

Hersteller: Ninebot (Changzhou) Tech Co., Ltd.

Adresse: 16F-17F, Block A, Building 3, No.18, Changwu Mid Rd, Wujin Dist., Changzhou, Jiangsu, China.

* Le funzioni effettive possono variare in virtù degli aggiornamenti tecnici e del firmware.

Assistenza online: www.mi.com/service

Prodotto per: Xiaomi Communications Co., Ltd.

Fabbricato da: Ninebot (Changzhou) Tech Co., Ltd.

Indirizzo: 16F-17F, Block A, Building 3, No.18, Changwu Mid Rd, Wujin Dist., Changzhou, Jiangsu, China.

* Las funciones reales pueden variar según los avances técnicos y las actualizaciones del firmware.

Soporte en línea: www.mi.com/service

Fabricado para: Xiaomi Communications Co., Ltd.

Fabricado por: Ninebot (Changzhou) Tech Co., Ltd.

Dirección: 16F-17F, Block A, Building 3, No.18, Changwu Mid Rd, Wujin Dist., Changzhou, Jiangsu, China.

*Xj] 기능은 Jia Sn2i0le enpiO|뎡||0E0||ttE|- 달라쑤 ㄱ ㄹILF..

Sül Xlrm. www.mi.com/service

0#=?pPll: Xiaomi Communications Co., Ltd.

f|3E0x|: Ninebot (Changzhou) Tech Co., Ltd.

*4: 16F-17F, Block A, Building 3, No.18, Changwu Mid Rd, Wujin Dist., Changzhou, Jiangsu, China.

*OaKTMHeckKie (jijyHqnn Moryr OTJikIHaTbca BcnefCTBueTexHMHeckMxyc0BepujeHCTBOBaHnii n o0HOB/eHkii BdpoeHHoro T10.

riofflepXKa B MnepHeTe: www.mi.com/service

H3r0T0B.JieH0 ana: Xiaomi Communications Co., Ltd.

W3roTOBMTenb: Ninebot (Changzhou) Tech Co., Ltd.

Aflpec: 16F-17F, Block A, Building 3, No.18, Changwu Mid Rd, Wujin Dist., HaHHWoy, L(SSHcy, Kmañ.

* قد تختلف الوظائف الفعلية بسبب الترقيةا التقنية وتحديثات البرامج اللاحقة.

www.mi.com/service icjplll j+c ^Jl

Xiaomi Communications Co., Ltd. :!\$J gLzuJl 4\$=Jl

Ninebot (Changzhou) Tech Co., Ltd. :<LzLOJl #=#Jl

*0^y-Jl .9"uáJl? .gAíáJLuj .16F-17F, Block A, Building 3, No.18, Changwu Mid Rd, Wujin Dist. :úل-úJl

Mi Electric Scooter Pro - uživatelská příručka

Mi Electric Scooter Pro - Mode d'emploi 21

Benutzerhandbuch für Mi Elektroroller Pro 41

Manuale utente di Mi Electric Scooter Pro e>

Manual de usuario de Mi Electric Scooter Pro si

Mi 전동킥보드 5Ĕ Af§ ^gAj 10j

SjieKTpMHeCKMH CaMOK3T Mi Pro —

pyKOBOfICTBO no.nb3OBaTe.nfl 121

«Lıı»giJl Qjj Mi سكوتر ٥٥٥٥٥٥٥٥ (J-J^ 141



Obsah

1. Obsah balení	02
2. Přehled produktu	03
3. Poskládání a nastavení koloběžky	04
4. Nabíjení koloběžky	05
5. Rychlá instalace	05
6. Jak řídit	06
7. Bezpečnostní varování	07
8. Složení a přenos	12
9. Každodenní údržba	13
10. Specifikace	17
11. Ochranná známka a právní usnesení	18
12. Certifikace	19

1. Obsah balení

Složená elektrická koloběžka

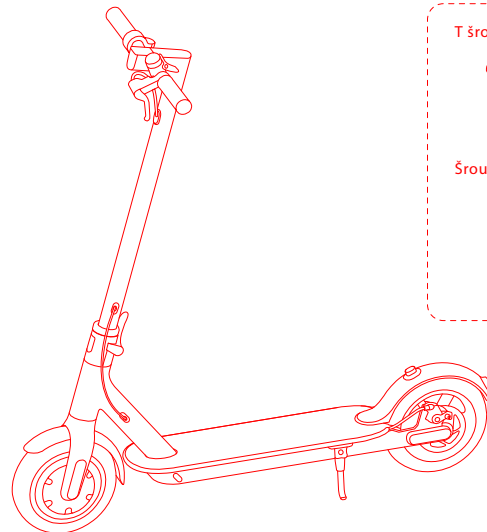

Příslušenství

T šroubovací klíč



Prodlužovací násada



Šrouby x 5



Nabíjecí adaptér

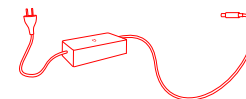

Pozorně zkontrolujte obsah balení, pokud cokoliv schází nebo je poškozeno, zkontaktujte prosím svého prodejce nebo autorizovaný servis.

2. Přehled produktu

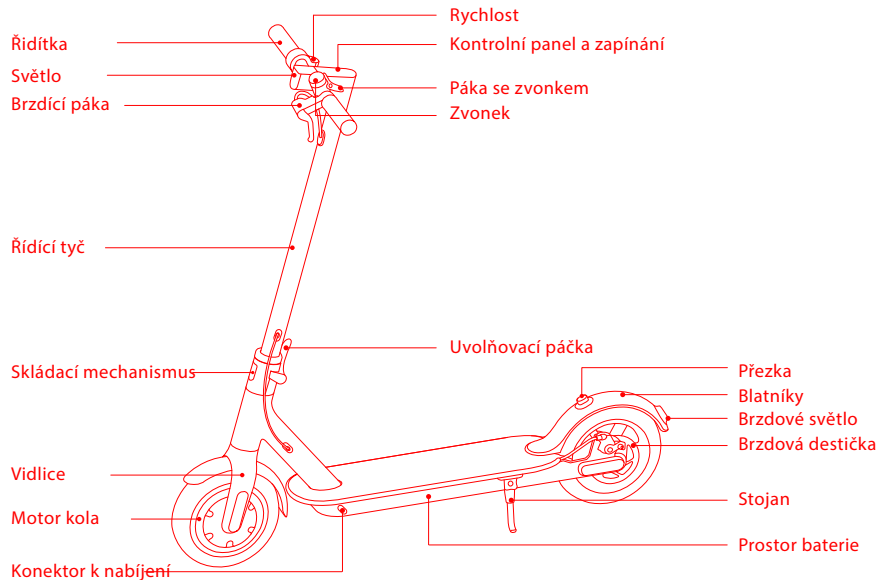

Kontrolní panel a zapínání

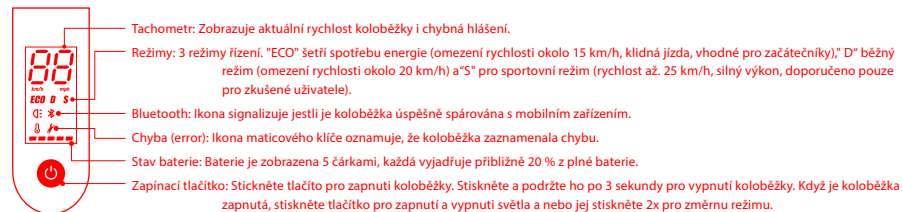

3. Složení a nastavení

1. Stlačte páčku nahoru, zatlačte ji a rozložte stojan.

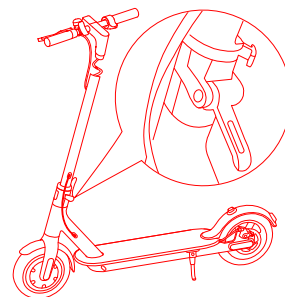

2. Upevněte vrchní část se říditky do řídicí tyče.

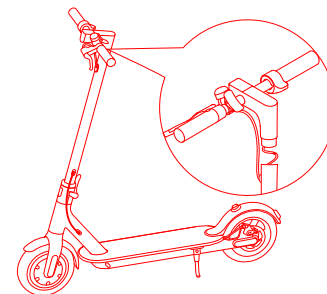

3. Utáhněte šrouby po obou stranách pomocí T šroubovácího klíče.

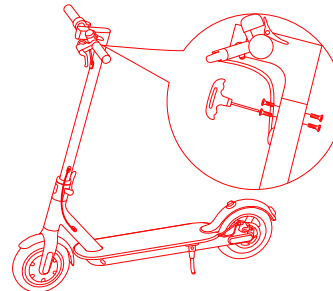

4. Po složení zjistíte, zdali koloběžka funguje správně stisknutím tlačítka.

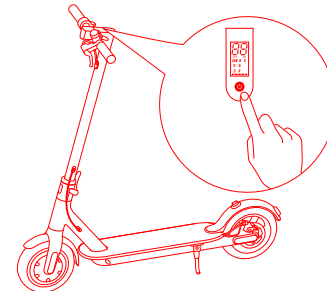

4. Nabíjení Vaší koloběžky

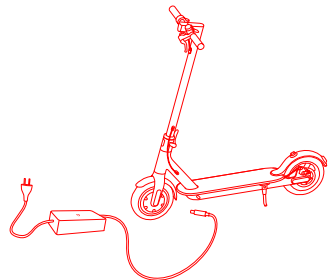

Odkryjte gumový kryt.

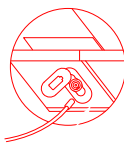

Připojte napájecí adaptér do konektoru.

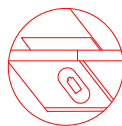

Jakmile je nabíjení dokončeno, zakryjte konektor gumovým krytem.

5. Rychlá instalace

Ovládejte své zařízení a komunikujte s ním pomocí jiných chytrých zařízení v Mi Home aplikaci

1. Nainstalujte si Mi Home aplikaci.

Naskenujte QR kód nebo otevřete Google Play/App Store a stáhněte si ji,



2. Přidejte zařízení

Otevřete Mi Home aplikaci a stiskněte "+" v pravém horním rohu a následujte instrukce aplikace. Poznámka:

Verze Mi Home může být aktualizována, prosím následujte instrukce z aktuální verze.

6. Jak řídit

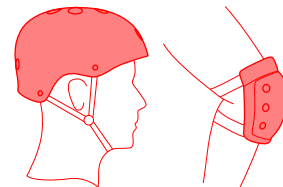

Noste přilbu a chrániče kolen, abyste při učení předešli zraněním v případě pádu.

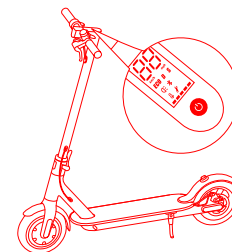

1. Zapněte koloběžku a zkontrolujte stav baterie.

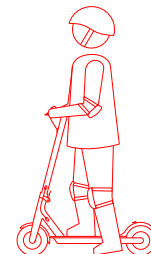

2. Položte jednu nohu na koloběžku a lehce se odraďte druhou od země.

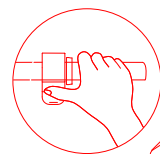

3. Jakmile se koloběžka rozjede již bez pomoci, položte na ni i druhou nohu a přidejte rychlost. Poznámka: Rychlost lze ovládat, jakmile koloběžka dosáhne rychlosti 5 km/h.

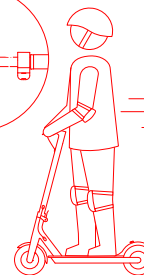
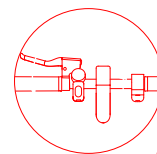

4. Upuštěním rychlosti zabudovaný systém pro využití kinetické energie (KERS) začne lehce zpomalovat.

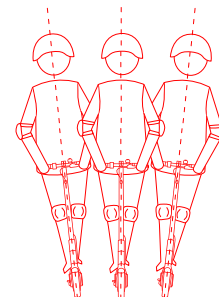

5. Přesuňte své těžiště nakloněním dle směru jízdy a pomalu pootočte říditkami.

7. Bezpečnostní varování

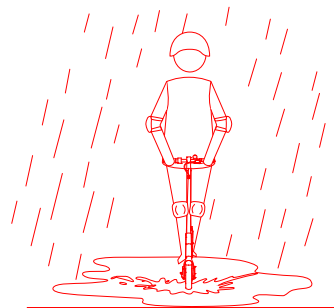

Nejezděte v dešti.

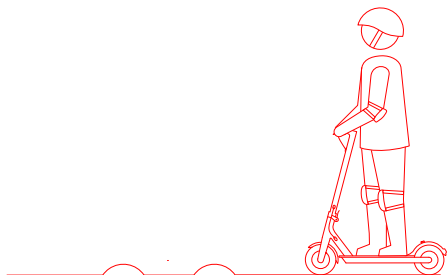

Pokud narazíte na překážku v cestě, zastavte a koloběžku přeneste přes překážku.

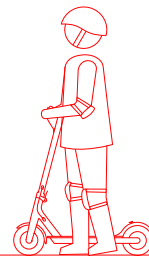
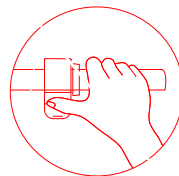

Nepřidávejte na rychlosti, když koloběžku tlačíte.



Vždy se vyhýbejte překážkám.

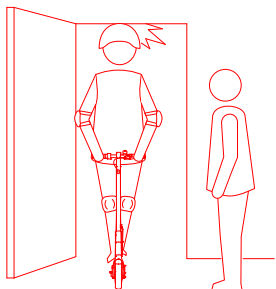

Neudeřte se do hlavy projížděním skrze nízký průchod.

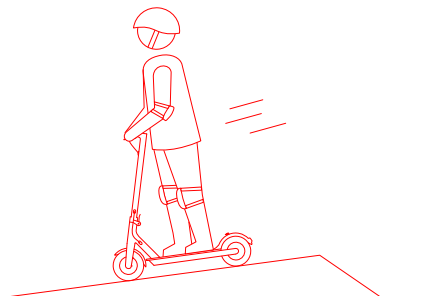

Nezvyšujte rychlost, když jedete z kopce a brzděte včas. Když narazíte na strmý sestup, slezte z koloběžky a tlačte ji.

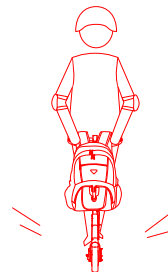

Nevěste těžký náklad na řídítka.

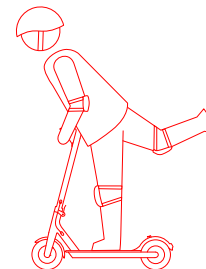

Nejezděte na jedné noze.

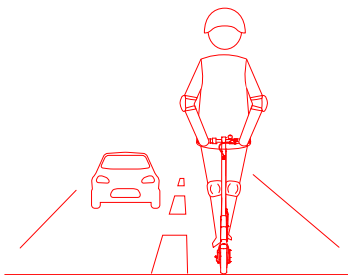

Nejezděte po silnici a chodnících,
kde je vysoký provoz.

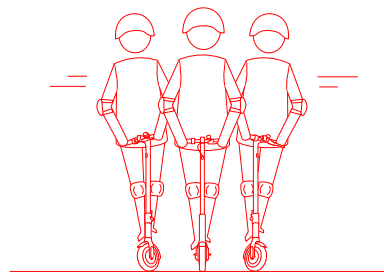

Nezatáčejte prudce při vysoké
rychlosti.



Nestoupejte na blatník.

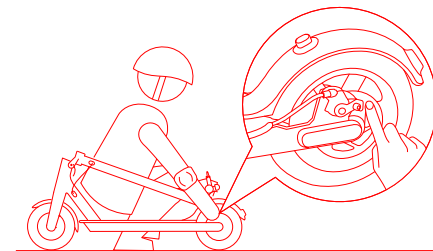

Nedotýkejte se brzových komponentů.



Neprojíždějte kalužemi, vodou a
nejezděte v dešti.

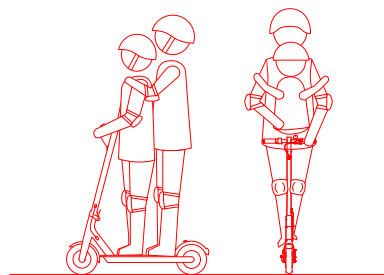

Nejezděte ve dvou, ani s dětmi.



Vždy se držte řídicích.

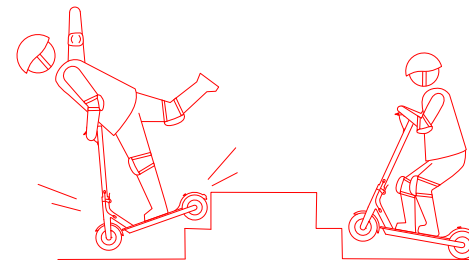

Nesnažte se jezdit do schodů nebo skákat
s koloběžkou.

Bezpečnostní opatření

- Tato elektrická koloběžka je určená pro zábavu / rekreaci. Nejedná se o dopravní prostředek. Avšak, když s ní vyjždíte na veřejnost, dbejte na bezpečnost všech. Řiďte se prosím následujícími instrukcemi a samozřejmě i dopravními zákony.
- Zároveň byste si měli uvědomovat, že se rizikům, stejně jako u cyklistiky či chůze, nedá zcela vyhnout, neboť ostatní mohou dopravní nařízení porušovat. Čím vyšší rychlost, tím delší brzdná dráha. Na rovném povrchu, koloběžka může podklouznout, ztratit rovnováhu a důsledkem toho spadnout. Buďte obezřetní když řídíte, nezrychlujte a udržujte si bezpečnou vzdálenost od ostatních, zvláště v neprobádaných končinách.
- Respektujte procházející. Snažte se nevyděsit, zvláště děti. Když jedete za chodcem, zazvoňte na zvonek, zpomalte a zleva je předjeďte (v případě pravostanné dopravy). Jezdíte-li po chodnících, udržujte se na pravé straně za nejnižší rychlosti.
- Pozorně následujte doporučení z příručky, jezdec je povinen dodržovat zákony státu, ve kterém je produkt používán. Xiaomi Communication CO., Ltd. a Beryko s.r.o. nejsou zodpovědní za jakékoliv finanční škody, zranění, nehody, právní spory a ostatní konflikty způsobené porušením instrukcí.
- Nevypůjčujte koloběžky nikomu, kdo ji neovládá. Pokud ji půjčíte, vemte si prosím na starost, aby Váš kamarád dbal na bezpečnost a naučil se s ní zacházet
- Zkontrolujte koloběžku před každým použitím. Když si povšimnete uvolněných částí, nízkého stavu nabití baterie, nedostatečně nahuštěných kol, opotřebovaných součástek, zvláštních zvuků nebo ostatních abnormálních příznaků, přestaňte ihned s řízením a kontaktujte autorizovaný servis.

8. Složení koloběžky a přenos

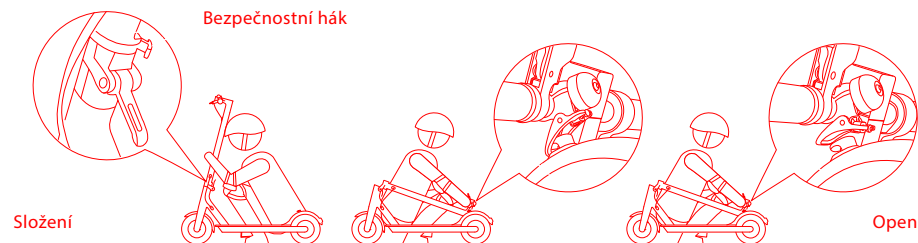

Složení

Open

Koloběžka musí být vypnutá. Podržte koloběžku, odjistěte bezpečnostní zábranu a vyklopte páčku.

Přitáhněte zvonek k háčku a připoutejte jej.

Při rozložení koloběžky odjistěte zvonek od háčku. Zaklopte páčku, rozložte koloběžku a zaklopte páčku zpět nahoru. Nakonec opět zajistěte bezpečnostní zábranu.

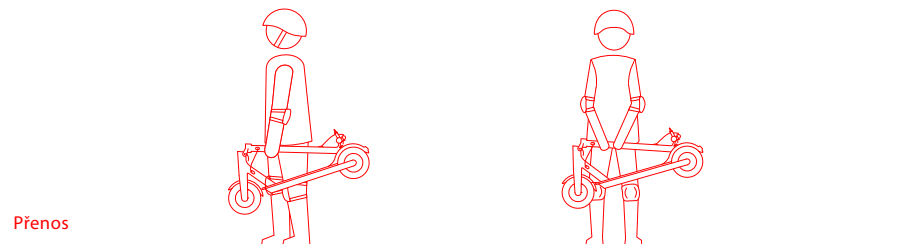

Uchopte koloběžku za řídicí tyč buďto jednou nebo oběma rukami.

9. Každodenní údržba

Pokud najdete skvrny na těle koloběžky, utřete je navlhčený hadřík.

Poznámky: nepoužívejte na koloběžku alkohol, benzín, petrolej ani jiné korozivní chemické látky, abyste předešli vážnému poškození. Při čištění se ujistěte, že je koloběžka vypnutá a je zajištěná gumová krytka na adaptéru. Vnik vody může způsobit elektrický zkrat nebo jiné vážné problémy. Neumývejte koloběžku proudem vody.

Když koloběžku nevyužíváte, uchovejte ji uvnitř, kde je sucho a chladno. Nevystavujte ji po dlouhou dobu venku. Přímé slunce, přehřívání nebo mraz zkracuje životnost baterie.

Pravidelně kontrolujte tlak v pneumatikách, standardní tlak je 50 psi / 3.5 bar. Řízení s nedofouknutými koly zkracuje životnost koloběžky a ohrožuje Vaši bezpečnost.

1. Nevyužívejte baterie jiné než původní.
2. Nerozdělávejte, nemačkejte nebo nenarušujte produkt. Nedotýkejte se kontaktů baterie. Neoddělávejte ani nepovolujte vnější plášť. Nepokládejte produkt do vody, ohně ani jej nevystavujte teplotám nad 50° C (včetně tepelných činitelů jako topení a klimatizace). Nepřibližujte se ke kontaktům baterie s kovovými předměty, neboť může dojít k zacyklení, ublížení na zdraví nebo i smrti.
3. Jakákoliv voda v kontaktu s baterií způsobí vnitřní poškození obvodu, nebezpečí ohně nebo dokonce exploze. Máte-li jakékoliv podezření, že se voda dostala do baterie, ihned přestaňte používat zařízení a pošlete te jej na kontrolu do certifikovaného servisu.
4. Používejte pouze originální napájecí adaptéry, abyste předešli poškození nebo ohni.
5. Nedbalé vyhození použitých baterií může vážně poškodit životní prostředí. Prostudujte si lokální směrnice při vyhazování baterií.

Nepokládejte baterie na místo s teplotními extrémy přes 50°C a nebo pod 0°C (nenechávejte baterii ani v automobilu pod přímým sluncem). Nevhazujte baterie do ohně, protože to zapříčiní nepoužitelnost, přehřátí nebo další oheň. Pokud nebude koloběžka po dobu 30 dnů použita, prosíme, znovu zcela nabijte baterie a ponechte ji v suchu a chladu. Berte na vědomí, že je potřeba minimálně každých 60 dní baterie dobit, jinak hrozí poškození mimo záruku.

Vždy nabijte baterie před jejím úplným vybitím, abyste prodloužili její životnost. Vnější vlivy, jako je například teplota, mohou mít výrazný vliv na dojezdovou vzdálenost.

Poznámka: plně nabitý Mi Electric Scooter Pro vydrží v pohotovostním režimu od 120 do 180 dní. Zabudovaný chytrý čip monitoruje nabíjení a vybíjení. Poškození způsobené dlouhodobým nenabíjením spadá mimo záruku.

Úprava brzdové destičky

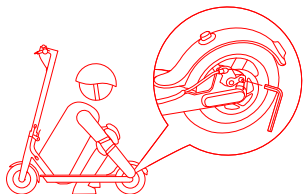

Pokud je brzda příliš těsná, použijte 4mm imbus pro uvolnění šroubu na součástce. Nakonec lehce upravte délku brzdové hadičky a opět šroub utáhněte.

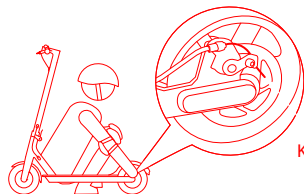

Kabel brzdy

Pokud je brza příliš volná, uvolněte šroub, ale lehce prodlužte délku brzdové hadičky. Nakonec opět užáhněte šroub.

Dofouknutí pneumatik

Ventil pneumatiky

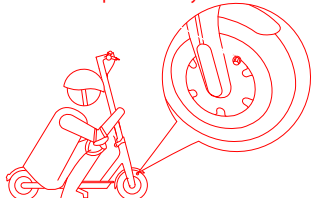

Odšroubujte víčko ventilu pneumatiky.

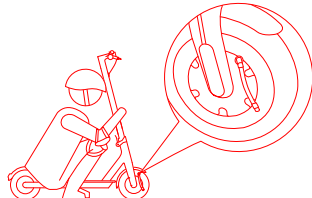

Propojte ventil s hadicí.

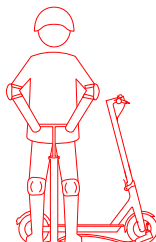

Nafoukněte pneumatiku.

Upravení řídítek

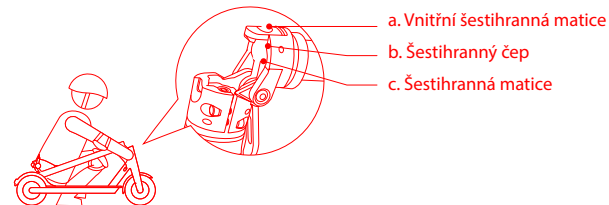

Dlouhé využívání koloběžky může zapříčinit uvolnění šroubů způsobujících uvolnění řídítek. If V tomto případě následujte tyto kroky.

Nářadí:

I: 8-10 mm maticový klíč

II: 4 mm imbus

Poznámka: Toto nářadí není součástí balení.

Kroky:

1. Ve složeném stavu (viz. strana 12) použijte nářadí k uvolnění "c" (po směru hodiněk)
2. Za použití nářadí uvolněte "b" (po směru hodiněk).
3. Využijte nářadí k uvolnění "a" (proti směru hodiněk) do vhodné pozice a utáhněte "b", (proti směru hodiněk)
4. Ohněte řídítka nahoru, zatáhněte pouštěcí páčku a ohněte řídítkovou tyč po směru hodiněk blízko k háčku.
5. Pro kontrolu pohybujte řídítkovou tyčí. Pokud problém přetrvál, opakujte krok 2. a 3. Pokud ne, pokračujte ke kroku 6.
6. Vraťte koloběžku do rozloženého stavu a utáhněte "c" (proti směru) * Krok 6 je konečný..

Poznámka: Tento návod na seřízení řídítek má pouze informativní charakter. Nejedná se o přesný servisní postup a v případě neodborného pokusu o seřízení může dojít k vážnému poškození sklápěcího mechanismu, které může vyústit ve vážné zranění. Na vady způsobené neodborným seřízením nelze uplatnit záruku.

10. Specifikace

Produkt	Jméno	Mi Electric Scooter Pro
	Model	DDHBC02NEB
Rozměry	V režimu jízdy: L × W × H (cm) ^[1]	113×43×118
	Složený režim: L × W × H (cm)	113×43×49
Hmotnost	Váha (kg)	Přibližně. 14.2
Řízení	Zátěž (kg)	100
	Doporučený věk	16–50
	Doporučená výška (cm)	120–200
Statistiky koloběžky	Max. rychlost (km/h)	Přibližně. 25
	Dojezdová vzdálenost (km) ^[2]	Přibližně. 45
	Max. úhel stoupání (%)	Přibližně. 20
	Vhodné povrchy	Jákovoliv dostatečně pevný povrch bez nerovností (například beton, asfalt, ...)
	Provozní teplota (°C)	-10~+40
	Skladovací teplota (°C)	-20~+45
	Odolnost	IP54
Baterie	Čas nabíjení (h)	Průměrně 8
	Běžné napětí (VDC)	37 V =
	Max. Maximální napětí (VDC)	42 V =
	Kapacita (Wh)	474
	Cytrý systém kontroly baterie	Abnormální teploty / podpětí / přepětí / přebíjení.
Motor	Běžný výkon (W)	300
	Max. výkon (W)	600
Napájecí adaptér	Výkon (W)	71
	Napětí (V)	100–240 ~
	Vydané napětí (V)	42 V =
	Vydaný proud(A)	1.7
Pneumatika	Průměr kola	8.5 palců
	Doporučený tlak pneumatik	50 psi / 3,5 bar
Bluetooth	Podporovaná frekvence	2.4000-2.4835GHz
	Max. RF výkon (mW)	100

[1] Výška je měřena od země k nejvyššímu bodu.

[2] Běžné rozpětí: měřeno za bezvětrnostních podmínek za 25°C, koloběžka plně nabitá a řízená rychlostí 15 km/h na rovném povrchu se zátěží 75 kg

11 .Ochranná známka a právní usnesení

Mi je ochrannou známkou Xiaomi Inc. Všechna práva vyhrazena. Ninebot je registrovanou ochrannou známkou Ninebot (Tianjin) Technology Co., Ltd., všechny ostatní ochranné známky a obchodní jména jsou ve vlastnictví jejich právoplatných majitelů. Tento manuál je zpracovanou chráněnou značkou Ninebot (Beijing) Technology Co., Ltd. Žádná společnost ani jedinec nesmí používat, napodobovat, kopírovat, upravovat nebo šířit žádnou část tohoto manuálu nebo prodávat tento nebo jiné produkty bez písemného souhlasu Ninebot (Beijing) Technology Co., Ltd.

Všechny popsané funkce a instrukce jsou platné v datum tištění tohoto manuálu. Nicméně, skutečný produkt se může lišit vzhledem k vylepšováním funkcí a zpracování.

Vyrobena pro: Xiaomi Communications Co., Ltd. Výrobce: Ninebot (Changzhou) Tech Co., Ltd. Adresa: 16F-17F, Block A, Building 3, No.18, Changwu Mid Rd, Wujin Dist., Changzhou, Jiangsu, China.

12. Certifikace

European Union Compliance Statement

Battery recycling information for the European Union



Baterie nebo její balení obsahuje popisky v souladu s evropskou směrnicí 2006/66/EC zahrnující baterie, akumulátory a jejich recyklování. Směrnice přednastavuje způsob pro vrácení a recyklaci použitých baterií a akumulátorů napříč EU. Tento popis je natištěn na všech bateriích jakožto upozornění, že se baterie nevyhazuje od odpadu, ale recykluje.

V souladu s evropskou směrnicí

V souladu s evropskou směrnicí 2006/66/EC, baterie a akumulátory jsou polepeny, aby upozorňovaly, že mají být recyklovány po využití. Popisek na baterii může zahrnovat i chemický symbol pro kov, ze kterého je baterie vyrobena (Pb - olovo, Hg - rtuť, Cd - kadmium). Uživatelé baterií a akumulátorů nesmí vyhazovat baterie do směsného odpadu, ale používat způsoby zákazníkům vyhrazené pro jejich vrácení a recyklaci. Zákazník přispívá minimalizováním dopadu na životní prostředí a chrání nás před toxickými látkami.

Před vložením elektroniky do sběrného odpadu, konečný spotřebitel zařízení s bateriemi nebo akumulátorem musí baterie oddělit od přístroje a připravit zvlášť pro recyklaci.



Waste Electrical and Electronic Equipment (WEEE) Directive

"Všechny produkty, které mají tento symbol jsou odpadem elektrickým nebo elektronickým (WEEE směrnice 2012/19/EU), které nesmí být zahrnuty v domácím směsném odpadu. Místo toho by spotřebitel měl chránit zdraví ostatních a životní prostředí předáním baterie do vyhrazených míst pro recyklaci zvolené vládou nebo místními úřady.

S právně zneškodnění a recyklace pomáhá proti negativním dopadům na životním prostředí a lidském zdraví. Žádáme Vás o zkontaktování místních úřadů pro více informací o sběrných místech a jiných podmínkách recyklace".

S měrnice o omezení využití nebezpečných látek (RoHS)

Produkt společnosti Ninebot (Changzhou) Tech Co., Ltd. , obsahuje části (kabely, koncovky, atd.), které splňují směrnici 2011/65/EU o omezení používání škodlivých látek ("RoHS recast" nebo "RoHS 2")



Segway Europe B.V.

Kontaktní adresa v EU: Hogehilweg 8, 1101CC, Amsterdam, The Netherlands

Toto zařízení splňuje všechny nařízení EU o vystavení veřejnosti elektromagnetickým vlnám.

My, [Ninebot (Changzhou) Tech Co., Ltd.] uvádíme, že zařízení rádiového typu [DDHBC02NEB] je v souladu se Směrnicí 2014/53/EU. Celý text prohlášení o shodě je dostupný na následující adrese:

<http://www.mi.com/global/service/support/declaration.html>.

Dovozce:
Beryko s.r.o.
Na Roudné 1162/76, 301 00 Plzeň
www.beryko.cz